

〈インクジェットプリンター専用〉インクカートリッジ

共通取扱説明書

ブラザー用LC411互換インクカートリッジ

この説明書を必ず読んで正しくお使いください。

LC411各部の名称

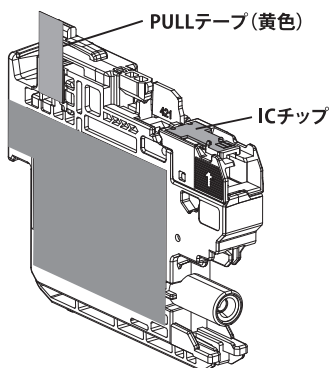

ご使用および保管に関する注意

- 本製品はインクジェットプリンター専用のインクカートリッジです。ご使用の際には必ず取扱説明書をよく読んでからご使用ください。
- お子様の手の届かない場所に保管してください。
- インクを飲まないでください。万一、誤って飲み込んだ場合は、水を飲ませる、また、目に入った場合は、こすらずに水でよく洗う、等の処置をして、すぐに医師の診察を受けてください。
- 皮膚などにインクがついてしまった場合は、時間がたつと落ちにくくなりますので、すぐに石けんや水で洗い流してください。
- 直射日光の当たる場所を避け、冷暗所に保管してください。
- 最適な画質を得るため、弊社インクカートリッジとの組み合わせ使用は、弊社製品もしくは純正品を推奨します。その他のメーカー品との組み合わせはお避けください。
- ご使用になるまでは、開封しないでください。
- 使用後のインクカートリッジは、絶対に振らないでください。また、インクカートリッジを落としたり、側面を押したりしないでください。インクが飛び散って手や衣服等を汚す恐れがあります。
- 印刷にカスレが発生したらヘッドクリーニングを行い、目詰まりパターンが正常になってから印刷してください。詳しくは、各プリンター取扱説明書をお読みください。
- ヘッドクリーニングを2~3回行って、目詰まりパターンが正常に印刷されない時は、そのままの状態、1~2時間放置した後、目詰まりパターンで正常なことを確認後、印刷してください。
- インク残量が「×」と表示された際に、インクカートリッジにインクが残っている場合がありますが、通常のインク量を消費できておりますので問題ございません。
- 一度セットしたインクカートリッジは、交換時以外取り外さないでください。
- 運搬等でインクカートリッジを振ったり、振動を掛けた場合は、24時間以上放置してから使用してください。(インク内部に気泡が出来、カスレなどの原因になります。)
- インクカートリッジは分解しないでください。
- ICチップ(基板部分)には手を触れないでください。
- ICチップが認識されない場合は、カートリッジのセット状態を確認し、再度セットしてください。
- インクが漏れることがありますので、インクカートリッジに貼られているラベルは破ったり、はがしたりしないでください。
- 開封してから長時間使用されなかったインクは、変質すること考えられますので、開封後は半年以内に使い切ってください。

セット方法

1. 新しいインクカートリッジを取り付ける前にプリンターのメインメニューに戻ります。(を押す)
2. プリンターの蓋を開け、使用済みインクカートリッジを図のとおり、プリンターから取り外してください。

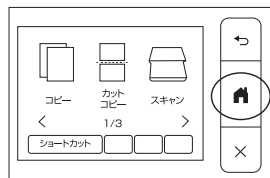

3. 新しいカートリッジのPULLテープ(黄色)を剥がします。
4. カートリッジをプリンターにセットし、プリンターの蓋を開けてください。

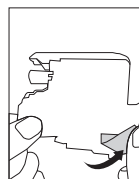

5. 新しいインクカートリッジを取り付けると「非純正インクです」などのメッセージが表示されます。「はい」を選択してご使用ください。
6. インクが切れた場合は、プリンターの蓋を開け、カートリッジのレバーを引いて取り外してください。

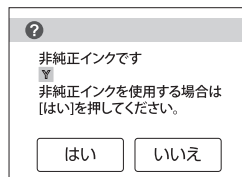

ご注意

1. プリンターにセットいただく[非純正インクです]などのメッセージが表示され、インク残量も[?]と表示される場合がありますが、プリンターのファームウェアを最新に更新していただく、と、残量表示が表示されます。

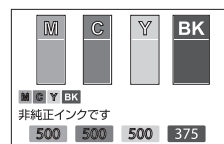

2. インク残量がなくなってから交換してください。
※インク残量が残った状態で交換しますと、新しいインクカートリッジの残量表示が更新されません。その場合はインクカートリッジをセットし直し、インク残量表示が満タンになってから印刷してください。
3. 交換時にカートリッジが認識されない場合は、カートリッジを取り外し、再度取り付けてください。カートリッジが認識されるまで繰り返してください。
※目安4~5回

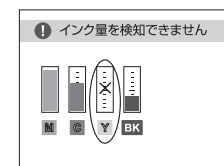
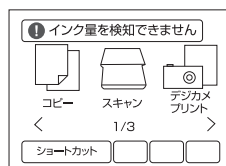

◎ご不明な点は、右記までご連絡ください。【商品に関するお問い合わせは】お客様相談ダイヤル

0120-422-227

カラークリエイション株式会社 ホームページ
<https://www.color-creation.co.jp>

受付時間 10:00~19:00
年中無休